

80 FIAMMA INVERSA

TERMOCUCINA A LEGNA

Misure (L x P x H): 800 x 600 x 850-910 mm

Potenza calorifica nominale: 10,5 kW

Resa energetica: 92,2%

Uscita fumi multipla brevettata

Disponibile in versione sia destra che sinistra

 **PERTINGER**

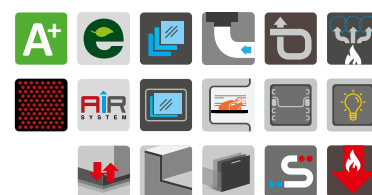

Optional



PANORAMA
Rosso F6 / Inox



PANORAMA
Antracite F9 / Inox



Disponibile con porta
forno basculante o a libro

Impresa dell'
ALTO ADÌGE

80 FIAMMA INVERSA

TERMOCUCINA A LEGNA - FORNO A DESTRA



Dati tecnici (Dati che possono variare a seconda del tipo di combustibile usato)

Combustibile	Legna
Classe energetica	A+
Volume d'acqua in caldaia	22,5 l
Potenza calorifica nominale	10,5 kW
Potenza calorifica nominale H ₂ O	8,3 kW
Resa energetica	92,2 %
η_s Efficienza energetica stagionale riscaldamento ambiente	83,2 %
Diametro uscita fumi	Ø 150 mm
Tiraggio minimo del camino	15 Pa / 0,15 mbar
Temperatura uscita fumi (funzione cottura / riscaldamento)	230 °C / 110 °C
Massa fumi	7,7 g/s
CO al 13% O ₂	0,05 %
Peso	260 kg
Possibili uscite fumi	5
Pressione idrica massima	3 bar
Temperatura massima di esercizio	95 °C
Tensione d'alimentazione	230 / 12V - 50 / 60Hz
Rapporto di test	C-1789621-2 rev.00
VKF AEA1 - Nr.	In fase di elaborazione (Gennaio 2022)
Bocca focolare (B x H)	210 x 215 mm
Camera di combustione (L x P x H)	250 x 335 x 270 mm
Cassetto (L x P x H)	200 x 420 x 150 mm
Forno (L x P x H)	245 x 420 x 265 mm
Piastra (L x P)	700 x 500 mm
Diametro presa d'aria esterna	Ø 100 mm
CO al 13% O ₂ (Monossido di carbonio) / NO _x (Ossido di azoto)	599,0 mg/Nm ³ / 93,0 mg/Nm ³
Polveri / OGC (Composti organici)	13,0 mg/Nm ³ / 30,0 mg/Nm ³

Allacci per il sistema di riscaldamento

- 1 Attacco mandata alternativo per impianti a forza di gravità (femmina 1")
- 2 Attacco mandata (maschio 1")
- 3 Attacco per circuito di scarico termico (maschio 1/2")
- 4 Attacco ritorno (maschio 1")

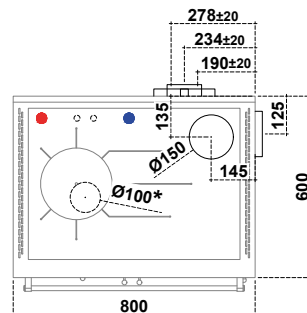

E

Per il funzionamento della centralina elettronica e della luce forno prevedere dietro il cassetto legna ad una massima altezza dal pavimento di 270 mm o ad una massima distanza dalla cucina di 500 mm due prese elettriche di tipo Schuko

* Presa d'aria esterna

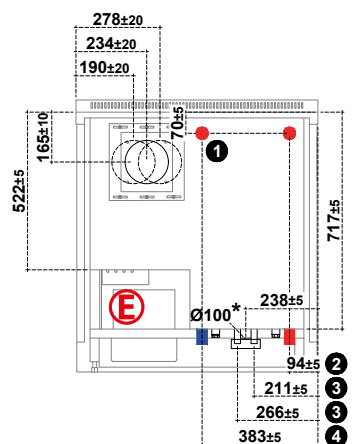
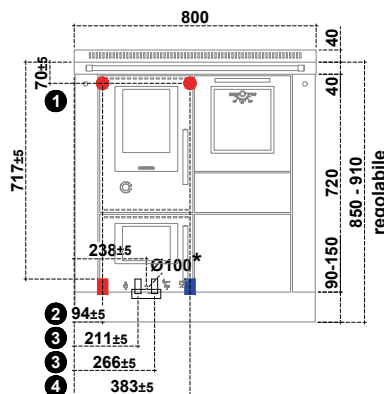
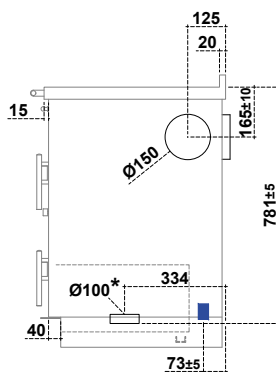

ATTENZIONE:

Distanze minime di sicurezza da materiali infiammabili

Dalla parete posteriore e laterale sulla quale si trova l'allacciamento al camino
* 40mm di isolante con una conduttività termica pari a 0,1 W/mK a 200°C

P= 0 + 40* mm
Previo accordo con spazzacamino

Lateralmente al di sopra della piastra

L= 400 mm

Lateralmente al di sotto della piastra

L= 3 mm

Al di sopra della piastra

Min. 750 mm

Frontalmente dal centro della porta fuoco

R= 250 mm

Piastra per protezione pavimento

In base alle direttive del proprio Paese

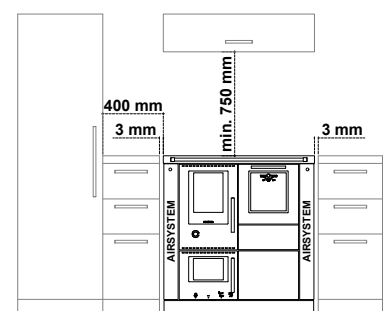

80 FIAMMA INVERSA

TERMOCUCINA A LEGNA - FORNO A SINISTRA



Dati tecnici (Dati che possono variare a seconda del tipo di combustibile usato)

Combustibile	Legna
Classe energetica	A+
Volume d'acqua in caldaia	22,5 l
Potenza calorifica nominale	10,5 kW
Potenza calorifica nominale H ₂ O	8,3 kW
Resa energetica	92,2 %
η_s Efficienza energetica stagionale riscaldamento ambiente	83,2 %
Diametro uscita fumi	Ø 150 mm
Tiraggio minimo del camino	15 Pa / 0,15 mbar
Temperatura uscita fumi (funzione cottura / riscaldamento)	230 °C / 110 °C
Massa fumi	7,7 g/s
CO al 13% O ₂	0,05 %
Peso	260 kg
Possibili uscite fumi	5
Pressione idrica massima	3 bar
Temperatura massima di esercizio	95 °C
Tensione d'alimentazione	230 / 12V - 50 / 60Hz
Rapporto di test	C-1789621-2 rev.00
VKF AEA1 - Nr.	In fase di elaborazione (Gennaio 2022)
Bocca focolare (B x H)	210 x 215 mm
Camera di combustione (L x P x H)	250 x 335 x 270 mm
Cassetto (L x P x H)	200 x 420 x 150 mm
Forno (L x P x H)	245 x 420 x 265 mm
Piastra (L x P)	700 x 500 mm
Diametro presa d'aria esterna	Ø 100 mm
CO al 13% O ₂ (Monossido di carbonio) / NO _x (Ossido di azoto)	599,0 mg/Nm ³ / 93,0 mg/Nm ³
Polveri / OGC (Composti organici)	13,0 mg/Nm ³ / 30,0 mg/Nm ³

Allacci per il sistema di riscaldamento

- 1 Attacco mandata alternativo per impianti a forza di gravità (femmina 1")
- 2 Attacco ritorno (maschio 1")
- 3 Attacco per circuito di scarico termico (maschio 1/2")
- 4 Attacco mandata (maschio 1")

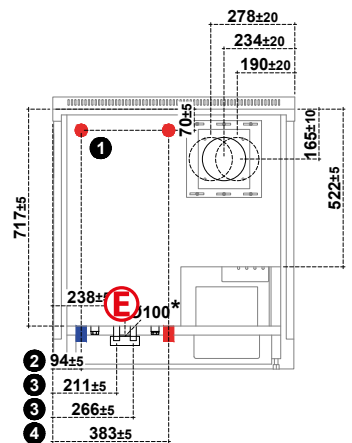
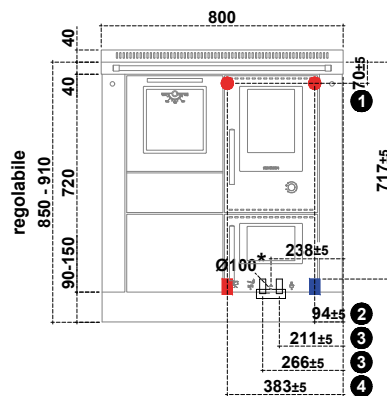
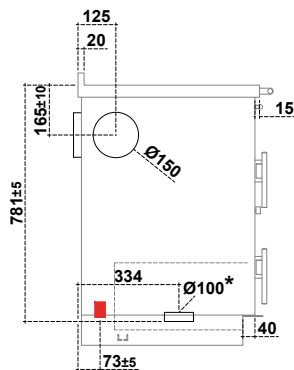
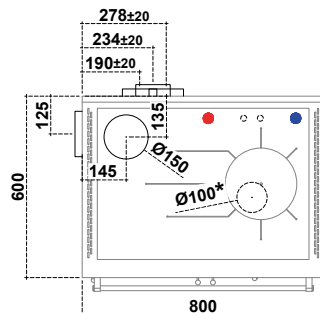

Per il funzionamento della centralina elettronica e della luce forno prevedere dietro il cassetto legna ad una massima altezza dal pavimento di 270 mm o ad una massima distanza dalla cucina di 500 mm due prese elettriche di tipo Schuko

* Presa d'aria esterna

ATTENZIONE:

Distanze minime di sicurezza da materiali infiammabili

Dalla parete posteriore e laterale sulla quale si trova l'allacciamento al camino
* 40mm di isolante con una conduttività termica pari a 0,1 W/mK a 200°C

P= 0 + 40* mm
Previo accordo con spazzacamino

Lateralmente al di sopra della piastra

L= 400 mm

Lateralmente al di sotto della piastra

L= 3 mm

Al di sopra della piastra

Min. 750 mm

Frontalmente dal centro della porta fuoco

R= 250 mm

Piastra per protezione pavimento

In base alle direttive del proprio Paese

